

# Digitální výškoměry QM-Height

Série 518

ABSOLUTE®

Vysoce přesné ABSOLUTE digitální výškoměry, které nabízí následující výhody:

- ABSOLUTE lineární snímač se vyznačuje vysokou přesností a vysokým rozlišením pro snímání polohy.
- Provedení s a bez pneumatického posuvového mechanismu.
- Automatické spouštění před-učených programů dílů.
- Jednoduchá implementace opakovaného měření, jako je vnitřní/vnější průměr a výpočet rozteče a to příkazy pomocí ikon, které jsou podporovány jednoduše jednotlivými operacemi.
- Mimořádná životnost baterie.
- Nastavením horní a dolní tolerance je možné provádět vyhodnocení OK/±n.OK.



518-246

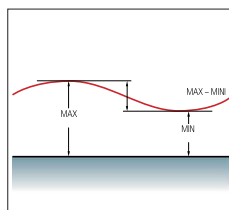
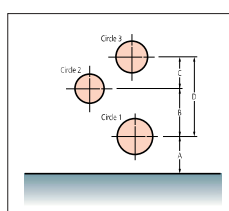

## Technické parametry

Měř. síla	1,5 ± 0,5 N
Stupnice	ABSOLUTE Elektromagnetické indukční
Displej	TN monochromatický LCD
Měřicí funkce	1D měření: výška, průměr, rozteč, Max/Min/TIR (Max-Min), tolerance, předvolba, paměť dat
Pohon doteku	Manuální
Metoda uložení	Kuličkové ložisko
Napájení	Alkal. baterie AA LR6 (4ks), dobíjecí baterie AA Ni-MH (4ks), Síť. adaptér (vol. přísluš.)
Životnost baterie	Cca 1 200 hod. (bez pohybu na vzduchu) cca 90 hod. (při pohybu na vzduchu)

## Standardní příslušenství

Obj. č.	Popis
011037	Baterie LR6, 1,5V, 4 ks
12AAA715	Kalibrační blok pro lineární výškoměry/QM-Height, kalibrace doteku
05HZA148	Kuličkový mimořádný dotek pro QM-Height, Ø5mm, standardní příslušenství

## Volitelné příslušenství

Obj. č.	Popis
936937	Digimatic kabel, ploché prov., 10-pinů, 1m
965014	Digimatic kabel, ploché provedení, 10 pinů, 2m
06AFM380D	Kabel USB Input Tool (DIGIMATIC USB), Digi/Digi2, ploché prov., 10pinů
02AZD880G	U-WAVE-T, provedení s bzučákem, Bezdrátový vysílač
02AZD730G	U-WAVE-T, IP67, Bezdrátový vysílač
02AZD790D	Propojovací kabel D pro U-WAVE-T, ploché 10-pinové provedení
02AZE990	Montážní držák U-WAVE vysílače, pro QM-Height
06AGZ369D	Síťový adaptér, DC 6V 2A, CEE verze pro Německo (Evropu)
12AAF667	Kuličkový měřicí dotek, Ø2mm, délka 72mm, rubín
957261	Kuličkový dotek, D=2mm, délka 72mm
957262	Kuličkový měřicí dotek (souosé provedení), D=3mm, délka 72mm
957263	Kuličkový měřicí dotek (souosé provedení), D=4mm, délka 76mm
12AAB552	Kuličkový dotek, Ø10mm, délka 50mm
957264	Talířkový měřicí dotek (souosé provedení), D=14mm, délka 59mm
957265	Talířkový měřicí dotek (souosé provedení), Ø20mm, délka 48mm
12AAA788	Kuličkový měřicí dotek (excentrické provedení), D=4mm
12AAA789	Kuličkový měřicí dotek (excentrické provedení), D=6mm
12AAC072	Dotek na měření hloubky, dosah 90mm
12AAA792	Držák na úchylkoměry pro LH-600, pro stopku ø 8mm
12AAA793	Dlouhý držák, 85mm

## Metrické

Obj. č.	Rozsah měření	Čís. krok	Přesnost	Kolmost	Opakovatelnost	Pohyb na vzduchu	Hmotnost [kg]
518-240	0-350 mm	0,001 mm/0,005 mm	±(2,4+2,1L/600) μm L = měřená délka (mm)	7 μm	(2σ) ≤ 1,8 μm	Ne	25
518-242	0-600 mm	0,001 mm/0,005 mm	±(2,4+2,1L/600) μm L = měřená délka (mm)	12 μm	(2σ) ≤ 1,8 μm	Ne	26
518-244	0-350 mm	0,001 mm/0,005 mm	±(2,4+2,1L/600) μm L = měřená délka (mm)	7 μm	(2σ) ≤ 1,8 μm	Ano	29
518-246	0-600 mm	0,001 mm/0,005 mm	±(2,4+2,1L/600) μm L = měřená délka (mm)	12 μm	(2σ) ≤ 1,8 μm	Ano	30



Naskenujte QR kód pomocí mobilního zařízení a podívejte se na videa s našimi výrobky na YouTube

# Volitelné příslušenství pro digitální výškoměry QM-Height

## Série 518 - Volitelné příslušenství pro výškoměry QM-Height

### Volitelné příslušenství

Obj. č.	Popis
12AAF667	Kuličkový měřicí dotek, Ø2mm, délka 72mm, rubín
957261	Kuličkový dotek, D=2mm, délka 72mm
957262	Kuličkový měřicí dotek (sousedé provedení), D=3mm, délka 72mm
957263	Kuličkový měřicí dotek (sousedé provedení), D=4mm, délka 76mm
12AAB552	Kuličkový dotek, Ø10mm, délka 50mm
957264	Talířkový měřicí dotek (sousedé provedení), D=14mm, délka 59mm
957265	Talířkový měřicí dotek (sousedé provedení), Ø20mm, délka 48mm
12AAA788	Kuličkový měřicí dotek (excentrické provedení), D=4mm
12AAA789	Kuličkový měřicí dotek (excentrické provedení), D=6mm
12AAC072	Dotek na měření hloubky, dosah 90mm
12AAA792	Držák na úchylkoměry pro LH-600, pro stopku ø 8mm
12AAA793	Dlouhý držák, 85mm



02AZE990



Vnitřní průměr



Vnější průměr

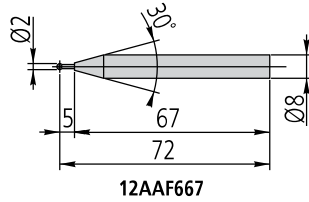

12AAF667

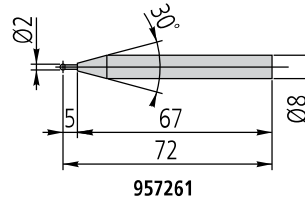

957261

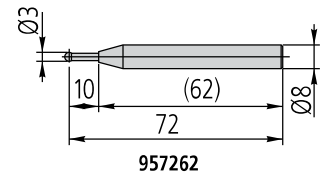

957262

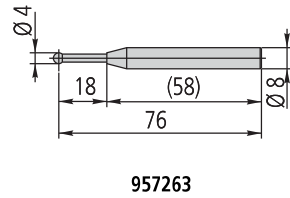

957263

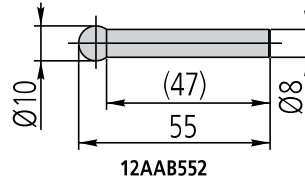

12AAB552

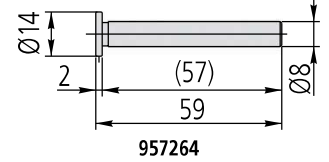

957264

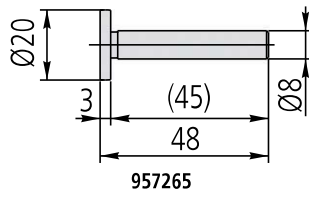

957265

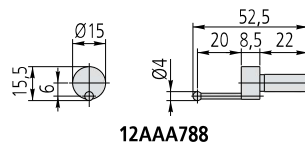

12AAA788

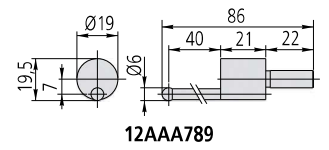

12AAA789

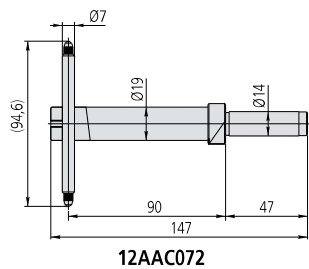

12AAC072

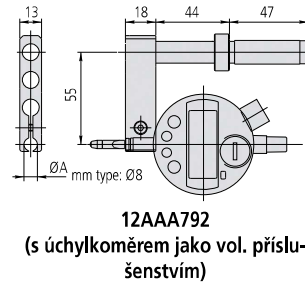

12AAA792  
(s úchylkoměrem jako vol. příslušenstvím)

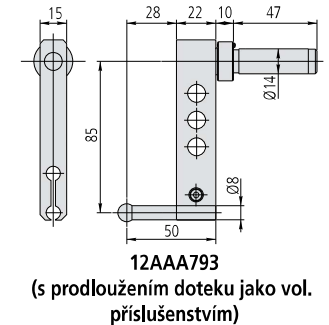

12AAA793  
(s prodloužením doteku jako vol. příslušenstvím)

